

## DOOR AWNING

Deurluifel  
Auvent de porte  
Vordach  
Marquesina  
Tettoia per porte

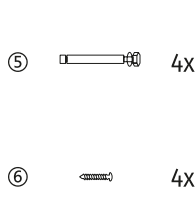
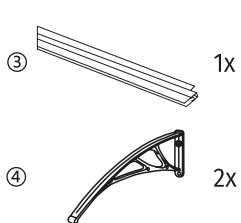
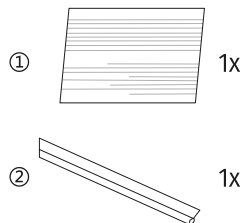

**Panel / Paneel / Panneau / Platte / Panel**  
**Pannello:** UV-Polycarbonate

**Bracket / Beugel / Support / Halterung / Arandela / Staffa:** Polypropylene/Aluminium

**Size / Afmetingen / Dimensions / Abmessungen / Dimensiones / Dimensioni:** 80 x 100 cm

**Weight / Gewicht / Poids / Gewicht / Peso / Peso:** 3.04 kg

### EN - Door awning

#### Attention!

 Please read these instructions carefully before you start to assemble this product. Please carry out the steps in the order set out in these instructions. Keep these instructions in a safe place for future reference.

#### Safety Advice

- We strongly recommend the use of work gloves during assembly.
- Do not attempt to assemble the door awning in windy or wet conditions.
- Always wear shoes and safety goggles.
- Keep children away from the assembly area.
- Do not attempt to assemble the door awning if you are tired, have taken drugs, medication or alcohol, or if you are prone to dizzy spells.
- When using a stepladder or power tools, make sure that you follow the manufacturers safety advice.
- Be sure to check that there are no hidden pipes or cables in the wall before drilling.
- Please consult your local authorities if any permits are required to install a door cover.
- Before assembly, consider the door's opening (inside or outside).
- Please apply silicone sealant to the rear edge in order to prevent water seepage.
- Tighten all screws when completing assembly.
- Keep roof and gutter clear of snow, dirt & leaves.
- Heavy snow load on roof can damage the product making it unsafe to stand below or nearby.

#### Warning

- Do not use acetone or abrasive to clean the panel.
- The wall anchoring kit supplied with this product is suitable only for concrete walls. Other wall types need an accordant wall fixation kit.
- User is responsible for determining whether the handling, storage, assembly, installation or use of this product is safe and appropriate in any location or for any given application. We are not responsible for any damages or injury to you, any other person or any property resulting from the improper handling, storage, installation, assembly or use of this product, or the failure to follow written instructions regarding the handling, storage, installation, assembly and use of this product. Do not use this product for any application that is not recommended in these instructions or building codes regarding the location where this product will be used.

### NL - Deurluifel

#### Attentie!

 Lees deze instructies nauwkeurig door voordat u met de montage van dit product begint. Voer de stappen uit in de volgorde zoals in de instructies staat vermeld. Bewaar deze instructies op een veilige plek voor toekomstige referentie.

#### Veiligheidsadvies

- Wij raden aan dat tijdens de montage handschoenen worden gebruikt.
- Probeer de deurluifel niet te monteren als er winderige of natte condities zijn.
- Draag altijd schoenen en een veiligheidsbril.
- Houd kinderen weg van het montagegebied.
- Probeer niet de deurluifel te monteren als u moe bent, drugs heeft genomen, medicatie of alcohol hebt gebruikt, of als u gevoelig bent voor duizelige momenten.
- Wanneer een trapladder wordt gebruikt of elektrische gereedschappen, zorg ervoor dat u de veiligheidsadviezen van de fabrikant navolgt.
- Zorg ervoor dat er geen verborgen pijpen of kabels in de muur zijn voordat er geboord wordt.
- Neem contact op met uw lokale autoriteiten voor alle vergunningen.
- Houd voor assemblage rekening met het openen van de deur (naar binnen of naar buiten).
- Breng siliconenkit aan op de achterste rand om het doorleken van water te voorkomen
- Draai alle schroeven extra aan als de montage is voltooid.
- Houd het dak en de goot vrij van sneeuw, vuil en bladeren.
- Grote hoeveelheden sneeuw op het dak kunnen ervoor zorgen dat het product beschadigd wordt waardoor het onveilig wordt eronder te staan of in de buurt ervan.

#### Waarschuwing

- Gebruik geen acetone of schuurmiddel om het paneel schoon te maken.
- Het bijgeleverde muurverankeringspakket is uitsluitend geschikt voor betonnen muren. U dient voor andere soorten muren een ander soort verankeringspakket te gebruiken.
- Gebruiker is verantwoordelijk voor het vaststellen of de behandeling, de opslag, montage, installatie of gebruik van dit product veilig is en is aangewezen voor gebruik in elke locatie of voor een bepaalde toepassing. Wij zijn niet verantwoordelijk voor schade of letsel aan gebruiker, elke andere persoon of eigendommen die ontstaan door het onjuist handelen van de opslag, installatie en montage van dit product, of het niet navolgen van schriftelijke instructies betreffende de behandeling van de opslag, installatie, montage en gebruik van dit product. Gebruik dit product niet voor toepassingen die niet zijn aanbevolen in deze instructies of bouwvoorschriften betreffende de locatie waar dit product zal worden gebruikt.

### FR - Auvent de porte

#### Attention!

 Veuillez lire ces instructions attentivement avant de commencer l'assemblage de ce produit. Veuillez exécuter les étapes dans l'ordre indiqué dans ces instructions. Conservez ces instructions dans un endroit sûr pour usage ultérieur.

#### Avis de Sécurité

- Nous conseillons l'utilisation des gants de travail pendant l'assemblage.
- N'essayez pas d'assembler l'auvent dans des conditions de vent ou d'humidité.
- Ne restez jamais pieds-nus et portez toujours des lunettes protectrices.
- Éloignez les enfants de la zone d'assemblage.
- N'essayez pas d'assembler l'auvent si vous êtes fatigué, si vous avez pris des médicaments ou de l'alcool ou si vous avez des vertiges.
- Quand vous utilisez un escabeau ou outillage électrique, suivez l'avis de sécurité du fabricant.
- Vérifiez qu'il n'y a pas de tuyaux ou câbles cachés dans le mur avant le perçage.
- S'il vous plaît consulter les autorités locales, avant la pose, afin de savoir si une autorisation ou un permis est nécessaire à la pose de l'auvent.
- Décidez du sens d'ouverture de la porte (vers l'intérieur ou l'extérieur) avant le montage.
- Appliquez du mastic en silicone le long du bord arrière afin d'éviter les infiltrations d'eau.
- Serrez toutes les vis après avoir achever l'assemblage.
- Veuillez vérifier auprès des autorités locales si des permis de construire ou autres autorisations sont requis avant l'installation du produit.
- Une charge de neige trop lourde sur le toit entraîne un risque d'endommagement du produit et de danger pour les personnes se tenant en dessous ou à proximité.

#### Attention

- N'utilisez pas de l'acétone ou des nettoyants abrasifs pour nettoyer le panneau.
- Le kit de fixation murale fourni avec ce produit est uniquement compatible avec le béton. D'autres types de mur nécessitent un kit de fixation différent et compatible.
- Utilisateur est responsable pour déterminer si la manipulation, le stockage, l'assemblage, l'installation ou l'utilisation de ce produit est sûr(e) et approprié(e) dans n'importe quelle localisation ou pour n'importe quelle application donnée. Nous ne sommes pas responsables pour n'importe quels dégâts ou blessure chez utilisateur, quelqu'un d'autre ou n'importe quelle propriété résultant de la manipulation, du stockage, de l'installation, de l'assemblage ou de l'utilisation incorrecte de ce produit ou dans le cas où les instructions écrites concernant la manipulation, le stockage, l'installation, l'assemblage et l'utilisation de ce produit n'ont pas été suivies. N'utilisez pas ce produit pour n'importe quelle application qui n'est pas recommandée dans ces instructions ou codes de construction valides en localisation où ce produit sera utilisé.

### DE - Vordach

#### Achtung!

 Bitte lesen Sie sich diese Anleitung sorgfältig durch, bevor Sie mit der Montage dieses Produktes beginnen.

Bitte befolgen Sie die Aufbauanweisungen in der beschriebenen Reihenfolge. Bewahren Sie diese Anleitung für spätere Einsätze an einem sicheren Ort auf.

#### Sicherheitshinweise

- Wir empfehlen dringend die Verwendung von Arbeitshandschuhen für den Aufbau.
- Versuchen Sie nicht, die Türverkleidung bei windigem oder feuchtem Wetter anzubringen.
- Tragen Sie stets Schuhe und eine Sicherheitsbrille.
- Halten Sie Kinder vom Aufbaubereich fern.
- Versuchen Sie nicht, das Vordach anzubringen, wenn Sie müde sind, Drogen, Medikamente oder Alkohol zu sich genommen haben oder wenn Sie häufig unter Schwächeanfällen leiden.
- Wenn Sie für die Montage eine Leiter oder elektrische Werkzeuge benutzen, sollten Sie unbedingt die Sicherheitshinweise des jeweiligen Herstellers beachten.
- Stellen Sie sicher, dass sich in der Wand keine versteckten Kabel oder Rohre befinden, bevor Sie anfangen zu bohren.
- Nehmen Sie Kontakt mit den zuständigen Behörden auf, falls Sie für den Aufbau eine Genehmigung benötigen.
- Beachten Sie bitte vor dem Aufbauen die Öffnungsrichtung der Tür (nach innen oder aussen).
- Bitte verwenden Sie Silikonichtstoff an der hinteren Ecke, um Sickerwasser zu vermeiden.
- Ziehen Sie alle Schrauben am Ende der Montage nach.
- Halten Sie Dach- und Dachrinne frei von Schnee, Schmutz und Blättern.
- Schwere Schneelasten auf dem Dach können das Produkt beschädigen und das Darunter- oder Danebenstehen gefährlich machen.

#### Warnung

- Verwenden Sie kein Azeton oder Scheuermittel für die Reinigung der Oberfläche.
- Der Wandbefestigungssatz, der mit diesem Produkt geliefert wird, eignet sich nur für Betonwände. Weitere Wandtypen brauchen einen entsprechenden Wandbefestigungssatz.
- Benutzer ist selbst für die Entscheidung verantwortlich, ob Verwendung, Lagerung, Aufbau und Anbringung dieses Produktes in eine bestimmten Umgebung oder für einen bestimmten Verwendungszweck sicher und angemessen ist. Wir können nicht für Schäden oder Verletzungen Benutzers oder jeder anderen Person und/oder Schäden an Eigentum verantwortlich gemacht werden, die sich aus unsachgemäßer Behandlung, Lagerung, Montage oder Installation des Produktes ergeben. Verwenden Sie dieses Produkt für keinen Einsatzzweck, der nicht von dieser Anleitung oder den Bauvorschriften des Aufstellortes empfohlen wird.

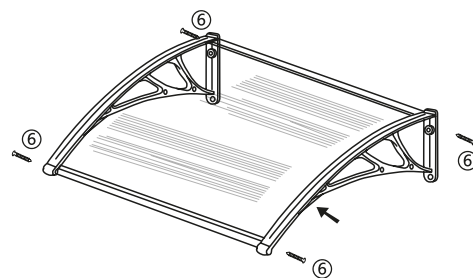
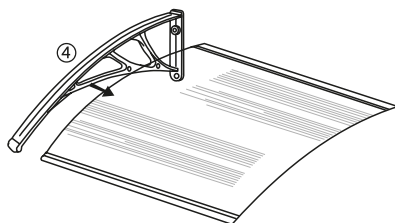
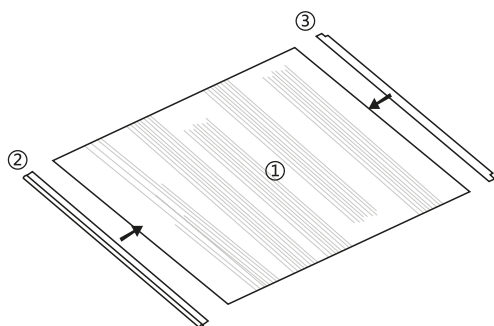

## DOOR AWNING

Deurluifel  
Auvent de porte  
Vordach  
Marquesina  
Tettoia per porte



1x

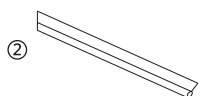

1x

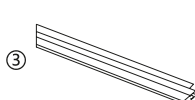

1x



2x

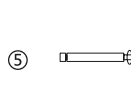

4x



4x

Panel / Paneel / Panneau / Platte / Panel  
Pannello: UV-Polycarbonate

Bracket / Beugel / Support / Halterung /  
Arandela / Staffa: Polypropylene/Aluminium

Size / Afmetingen / Dimensions / Abmessungen /  
Dimensiones / Dimensioni: 80 x 100 cm

Weight / Gewicht / Poids / Gewicht / Peso /  
Peso: 3.04 kg

## ES - Marquesina

### ¡Atención!

Lea atentamente estas instrucciones antes de proceder al montaje de este producto. Siga los pasos en el orden en que se describen en las instrucciones. Conserve estas instrucciones en un lugar seguro por si necesita consultarlas en el futuro.

### Recomendaciones de seguridad

- Se recomienda el uso de guantes durante el montaje.
- Procure no montar la marquesina si hace viento o llueve.
- Lleve siempre puestos zapatos y gafas de seguridad.
- No permita el acceso de menores a la zona de trabajo.
- Procure no montar la marquesina si siente cansancio, si ha tomado algún medicamento, o si ha consumido drogas o alcohol, o si tiene propensión a marearse.
- Si utiliza una escalera de mano o herramientas eléctricas, procure respetar las recomendaciones de seguridad del fabricante.
- Compruebe que no haya tuberías o cables ocultos en la pared antes de perforar agujeros.
- Póngase en contacto con las autoridades locales para obtener todos los permisos necesarios.
- Para el montaje, tenga en cuenta el sentido de apertura de la puerta (hacia dentro o hacia fuera).
- Aplique silicona al borde posterior para evitar filtraciones de agua.
- Una vez completado el montaje, apriete bien todos los tornillos otra vez.
- Mantenga el tejado y el canalón limpios de nieve, suciedad y hojas.
- Si se acumulan grandes cantidades de nieve en el tejado, el producto podría dañarse y sería peligroso estar debajo o en las proximidades.

### Advertencia

- No utilice acetona ni materiales abrasivos para limpiar el panel.
- El paquete para anclaje a la pared suministrado sirve únicamente para paredes de hormigón. Para otros tipos de paredes, deberá utilizar otro tipo de kit de anclaje.
- El usuario tiene la responsabilidad de verificar que la manipulación, el almacenamiento, el montaje, la instalación y el uso de este producto son seguros y que están indicados para el lugar o para la aplicación específicos. Nosotros no asumiremos responsabilidad alguna por daños o lesiones que pueda sufrir un usuario, otra persona o algún bien, debido a la realización incorrecta del almacenamiento, la instalación y el montaje de este producto, o al incumplimiento de las instrucciones escritas relativas al procedimiento de almacenamiento, instalación, montaje y uso de este producto. No destine este producto a usos que no estén recomendados en estas instrucciones o en prescripciones de obra aplicables al lugar donde se va a usar el producto.

## IT - Tettoia per porte

### Attenzione!

Leggere attentamente queste istruzioni prima di iniziare il montaggio del prodotto. Eseguire le operazioni nell'ordine riportato nelle istruzioni. Conservare queste istruzioni in un luogo sicuro per consultazione futura.

### Consiglio per la sicurezza

- Si consiglia di utilizzare guanti durante il montaggio.
- Non tentare di montare la tettoia per porte in condizioni di vento o pioggia.
- Indossare sempre guanti e occhiali di protezione.
- Allontanare i bambini dalla zona di montaggio.
- Non tentare di montare la tettoia per porte in condizioni di fatica, dopo avere consumato droghe, farmaci o alcolici o in caso di problemi di vertigini.
- In caso di utilizzo di scale o utensili elettrici, osservare i consigli di sicurezza del fabbricante.
- Prima di perforare, accertarsi che nel muro non siano nascosti tubi o cavi.
- Mettersi in contatto con le autorità locali per ottenere tutti i permessi necessari.
- Per il montaggio, tenere conto dell'apertura della porta (verso l'interno o verso l'esterno).
- Applicare kit al silicone sul bordo posteriore per evitare le infiltrazioni di acqua.
- Serrare ancora una volta tutte le viti dopo avere completato il montaggio.
- Eliminare neve, sporcizia e foglie dal tetto e dalla grondaia.
- Una grande quantità di neve accumulata sul tetto potrebbe danneggiare il prodotto e provocare rischi per la sicurezza delle persone che si trovano sotto di esso o nelle immediate vicinanze.

### Avvertenza

- Non utilizzare acetone o sostanze abrasive per pulire il pannello.
- Gli accessori di fissaggio sono adatti esclusivamente per muri in cemento. Per altri tipi di muro, utilizzare altri tipi di fissaggi.
- L'utente è responsabile di stabilire se il trattamento, il magazzino, il montaggio, l'installazione o l'utilizzo di questo prodotto sono sicuri e indicati per l'uso nel luogo e per l'applicazione desiderati. Non siamo responsabili per danni o lesioni all'utente, ad altre persone o a oggetti causati da una manipolazione, un magazzino, un'installazione e un montaggio non corretti del prodotto, o dalla mancata osservanza delle istruzioni scritte sulla manipolazione, il magazzino, l'installazione, il montaggio e l'utilizzo di questo prodotto. Non utilizzare questo prodotto per applicazioni non consigliate nelle presenti istruzioni o nelle prescrizioni di costruzione relative alla sede in cui viene utilizzato il prodotto.