

1 Vorderansicht

1. Einsatz vorsichtig von vorne in den Umbau schieben bis dieser bündig am Korpus anliegt. Die beiden verstellbaren Standfüße auf der Rückseite des Gerätes verwenden um das Heizgerät auszurichten.
2. Am Heizgerät mittlere untere Schraube herausdrehen. Beiliegende Blechschraube 3,5x16 mm mit Metallriegel in die vorhandene Bohrung der Rückwand am Heizgerät (Schlitzbohrung vom Metallwinkel benutzen) drehen. Distanzscheibe Plastik unter Winkel (Lochbohrung) schieben und mit Holzschraube 3x25 mm am Sockelboden verschrauben.

Technische Besonderheiten Elektrogerät

Vor Betriebsnahme des Elektrogerätes unbedingt die Gebrauchsanweisung komplett lesen. Es handelt sich hierbei um eine einfache, aber auch neue und moderne Technik. Verschiedene und regelmäßige Wartungsarbeiten sind nötig um eine Funktion ohne Probleme zu gewährleisten.



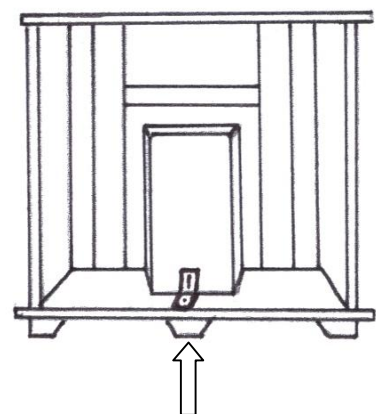

Pflegehinweis

Für die Oberfläche reicht in Allgemeinen ein Staubtuch völlig aus, um den Kamin auf „Hochglanz“ zu erhalten. Nehmen sie dazu ein fusselfreies Tuch.

Sollte ein Beschlagteil beschädigt oder nicht vorhanden sein, rufen Sie bitte die auf Ihrer Rechnung oder in unseren Werbemitteln angegebene Servicenummer an.



2 Rückseite

	1 x 3,5x 16 mm
Blechschraube	
	1 x 3,0 x 25 mm
Holzschraube	
	1 x
	1 x 40x28 mm

Instructions for set up and care for fire-place

1. Put the electric heater carefully from front into the fire-place mantel, until distance pieces are close to wood. Use the two adjustable feet on the back of the heater to align heater.
2. Unscrew middle lower screw at the heater. Screw enclosed rounded head screw 3,5x16mm in the existing drilling of the rear wall at the heater. (Use slot drilling of metal angle). Put plastic shim under metal angle. (hole drilling) and screw on to the base ground with wood screw 3x25mm.

Technical characteristics of electric heater

Before putting the heater into operation, please follow the instructions of use! The heater has got a very simple, but also new and modern technique. Different and regular maintenance is necessary to guarantee function without problems.

Instructions for care

To clean surface please use a non fuzzy impregnated duster

Dear customer, if there`s anything damaged or missing please give us a call. You`ll find our service number on our invoices or catalogues.

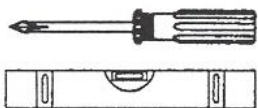
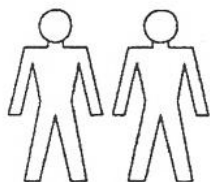

Instruction du montage et nettoyage de chauffage électrique

1. Lève doucement l`appareil de front à la bordure jusqu`il moule serré à corps. Utilisez les deux pieds réglables sur le dos de l`appareil pour aligner le réchauffeur.
2. Dévissez la vis intérieure moyenne au réchauffeur. Vissez la vis tête 3,5x16mm avec des verrous dans le forage existant, à la paroi arrière au réchauffeur. Utilisez le forage à fente de l`angle de métal ! Poussez la rondelle plastique sous l`angle (forage de trou) vissez con vis 3x25mm avec le sol de socle.

Particularités techniques de l`appareil de chauffage électrique

Avant la première mis en marche fait attention à l` instructions d`emploi. L`appareil a un technique simple mais nouveau et moderne. Maintenance différente et régulière est nécessaire pour garantir une fonction sans problèmes.

Nettoyage : Pour un nettoyage régulier de la surface, utilise un chiffon à poussière doux.

Pour solliciter le service après vente, contactez-nous au numéro indiqué sur votre note.